

DID-E2 Nordic Edition

Aktiv kylbaffel

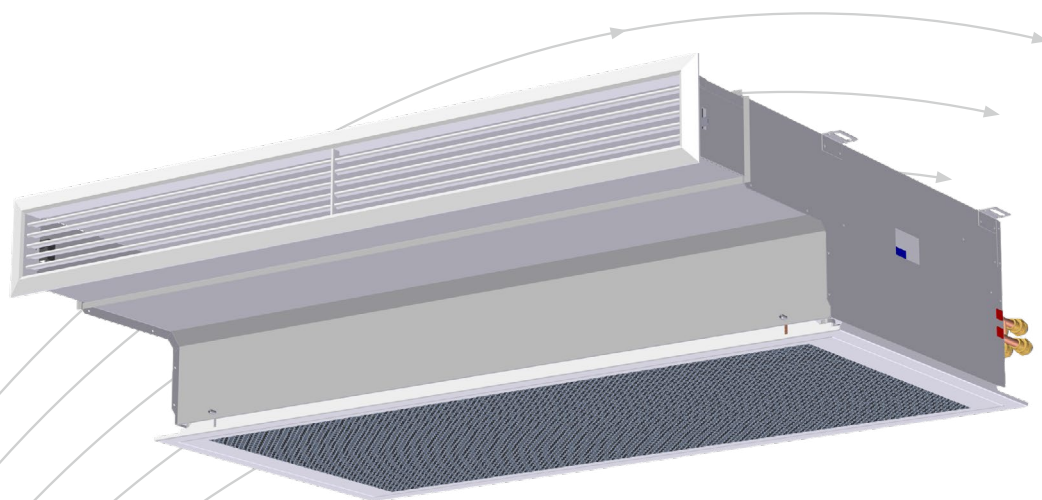

epd

NEPD-5906-5182

- Anpassad för scandinaviska förhållanden
- Högt komfortnivå tack vare låg luftflöde i vistelsezonen.
- Hög värme och kylkapacitet med lågt luftflöde och låg ljudnivå.
- Nedfällbart galler, fäst med magneter



TROX® TECHNIK

Auranor

TROX Auranor AS

Auranorvegen 6
NO-2770 Jaren

e-post: info-se@troxgroup.com
www.trox.se

DID-E2 Nordic Edition

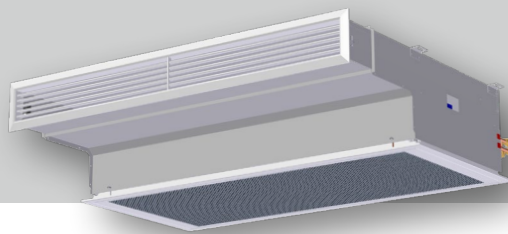

ANVÄNDNING

DID-E2 Nordic Edition är en kylbaffel speciellt anpassad för nedfällt montage, som sjukhus, hotellrum och liknande. Baffeln är anpassad för rum med takhöjd upp till 4m.

FUNKTION

Aktiv kylbaffel ger en hög kyleffekt (eller värmeeffekt) genom att primärluft (frisk luft) tillförs från ventilationssystemet, och detta inducerar rumsluft som passerar genom ett batteri. Blandluften går via ventilfronten och säkerställer hög komfort och lågt ljud. Genom att cirkulera kallvatten i batteriet tillför man kyla i rummet och när varmvatten tillförs så tillför man värme i rummet.

UTFÖRANDE

DID-E2 Nordic Edition är anpassad efter scandinaviska förhållanden. Batteriet för vattenburen kylning och uppvärmning levereras i två utföranden, standard kylning, och kombinerad värme och kylning med två kretsar.

Den perforerade underplåten är nedfällbar för rengöring av batteriet. Anslutningen för primärluft är Ø 125 eller Ø 160 spirokanal. Vattenanslutningen är Ø 12 kopparrör. DID-E2 NE har teleskopsram på 50mm för sekundära gallret och 150mm teleskopsram för frontgallret. Sekundär gallret sitter monterat med magneter för enkel tillgång till inspektion och rengöring av batteriet.

MATERIAL OCH YTBEHANDLING

DID-E2 Nordic Edition är producerad i galvaniserat stål, korrosionsklass C3. Värme/kylbatteri består av koppar och aluminium, korrosionsklass C3. Sekundär gallret är producerat i galvaniserat stål, lackerat i standard RAL 9003, glans 30, korrosionsklass C3. Frontgaller är producerat i aluminium, lackerat standard RAL 9003, glans 30, korrosionsklass C3. Andra kulörer på förfrågan.

TILLBEHÖR

Beställes separat och levereras löst.
Ställdon till vattenventil: 24V, 230V eller 24V modulerande 0.10V signal.

BESTÄLLNINGSKOD, DID-E2 NORDIC EDITION

DID-E2-NE-4-S1-BH-A1-1000x512x123-B-0
1 2 3 4 5 6 7 8

1. Type

DID-E2-Nordic Edition
Aktiv Kylbaffel

2. Värme och kylbatteri

2 = 2-rör, kylning
4 = 4-rör, värme/kylning

3. Dysvariant

S1 = Medium
S2 = Stor
HP = Extra stor
HPX = Extra plus *

* Endast för dimension 1000x512x158 och 1250x512x158

4. Placering av vattenanslutning

BH = Vattenanslutning höger bak *
BL = Vattenanslutning vänster bak *

* Vattenanslutning kommer alltid på motsatt sida vid val av sidoanslutning av luft

5. Vattenanslutning

0 = Släta rörändar, Ø12mm
A1 = Med ½" utvändiga gängor
A2 = Med ¾" invändiga gängor

* **VIKTIGT:** När du väljer sidoanslutning kommer vattenanslutningen att vara på motsatt sida.

Exempel:

Om du väljer SIDA HÖGER (7) som luftanslutning, så kommer vattenanslutning på VÄNSTER BAK (4)
Om du väljer SIDA VÄNSTER (7) som luftanslutning, så kommer vattenanslutning på HÖGER BAK (4)
För luftanslutning BAKKANT (7), så är det valfri placering av vattenanslutning.

6. Dimension:

Nominell bredd x batteridjup x anslutning (mm)

1000x512x123

1000x512x158

1250x512x123

1250x512x158

7. Anslutning

B = Bakkant
SH = Sida höger *
SV = Sida vänster *

* Vattenanslutning kommer alltid på motsatt sida vid val av sidoanslutning av luft

8. Exponerad yta för sekundär galler

0 = RAL 9003, glans 30
SL = Speciallack

BESTÄLLNINGSKOD, FRONTGALLER

AT-A-945x125-0
1 2 3

1. Type

AT-A Frontgallar

2. Dimension

945x125*

1195x125**

3. Lack

0 = RAL 9003, glans 30

SL = Speciallack

* Anpassad till 1000 bredd

** Anpassad till 1250 bredd

DID-E2 Nordic Edition

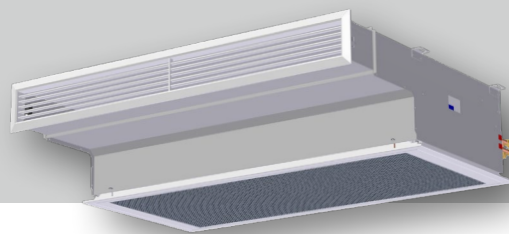

MÅTT OCH VIKT, BAKKANT

Dim.	D	F	K	L	Vikt [kg]	Håltagningsmått front galler	Håltagningsmått sekundär galler
1000x512x123	123	989	940	1000	26	945x125	945x520
1000x512x158	158	989	940	1000	26	945x125	945x520
1250x512x123	123	1239	1190	1250	33	1195x125	1195x520
1250x512x158	158	1239	1190	1250	33	1195x125	1195x520

Tabell 1. Mått och vikt, bakkant

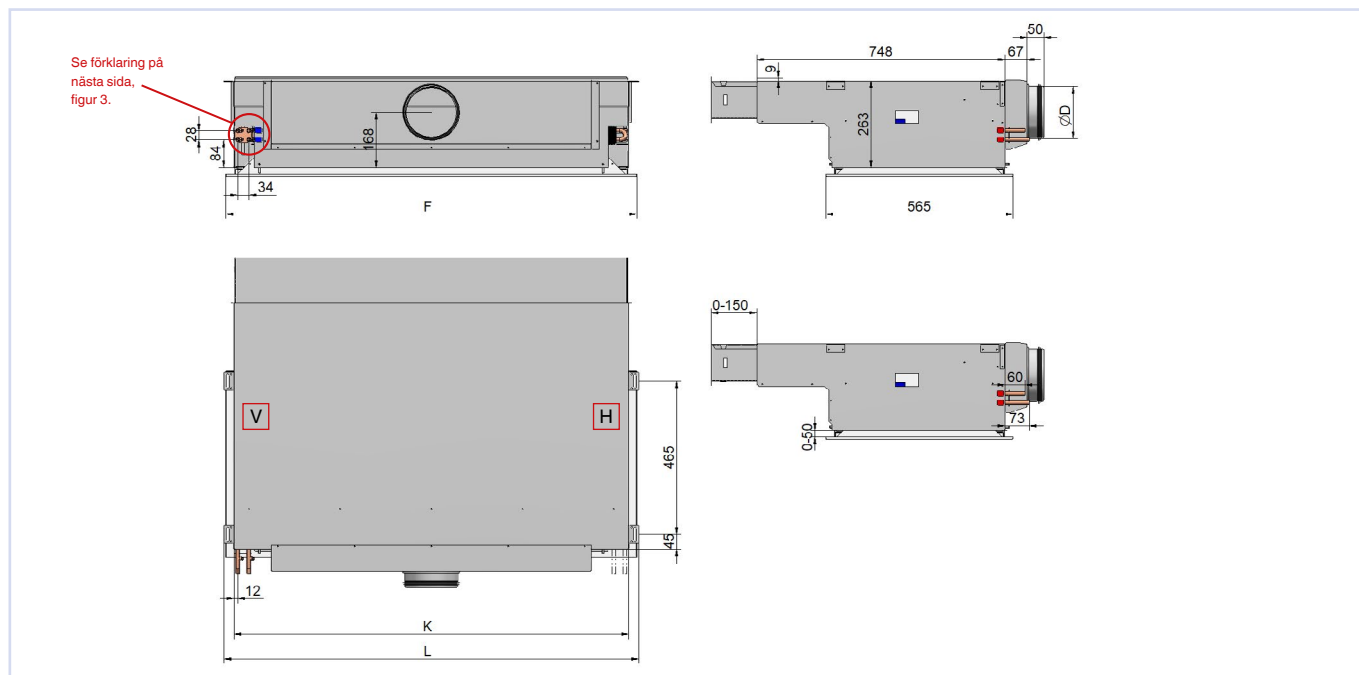

Figur 1, DID-E2 NE, måttbild bak (S1, S2 och HP)

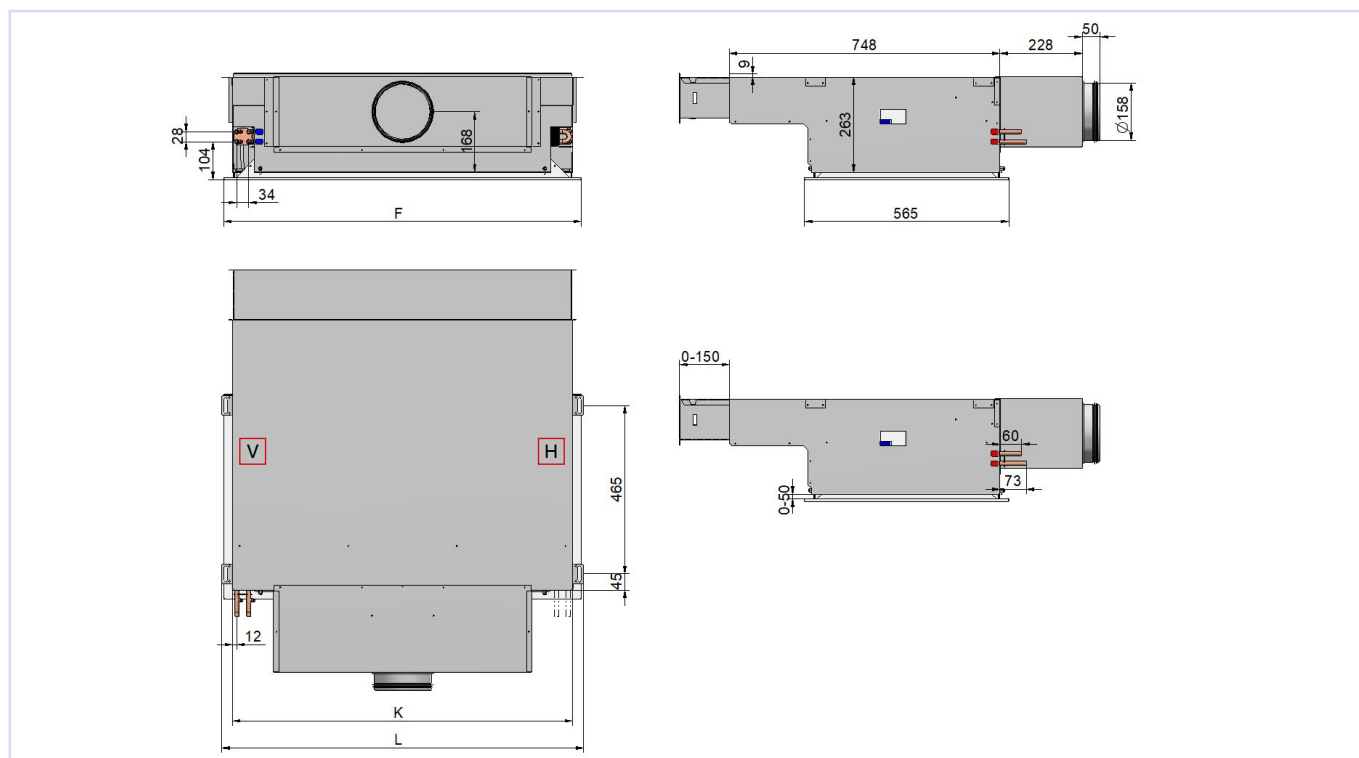

Figur 2, DID-E2 NE, måttbild bak (HPX)

DID-E2 Nordic Edition

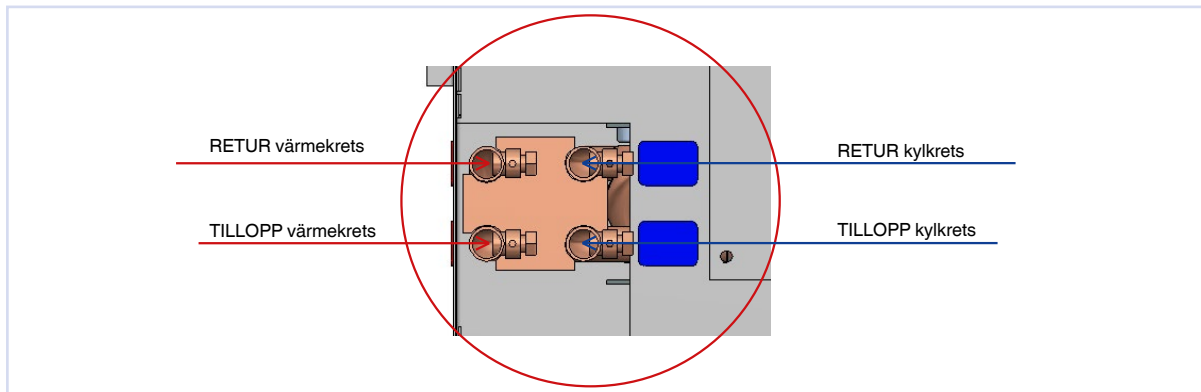

Figur 3, Förstorat av värme- och kylkrets. Med bakanslutning luft, kan anslutningssida av vatten väljas. .

MÅTT OCH VIKT, SIDA

Dim.	D	F	K	L	Vikt [kg]	Håltagningsmått front galler	Håltagningsmått sekundär galler
1000x512x123	123	989	940	1000	28	945x125	945x520
1000x512x158	158	989	940	1000	28	945x125	945x520
1250x512x123	123	1239	1190	1250	35	1195x125	1195x520
1250x512x158	158	1239	1190	1250	35	1195x125	1195x520

Tabell 2, mått och vikt, sida

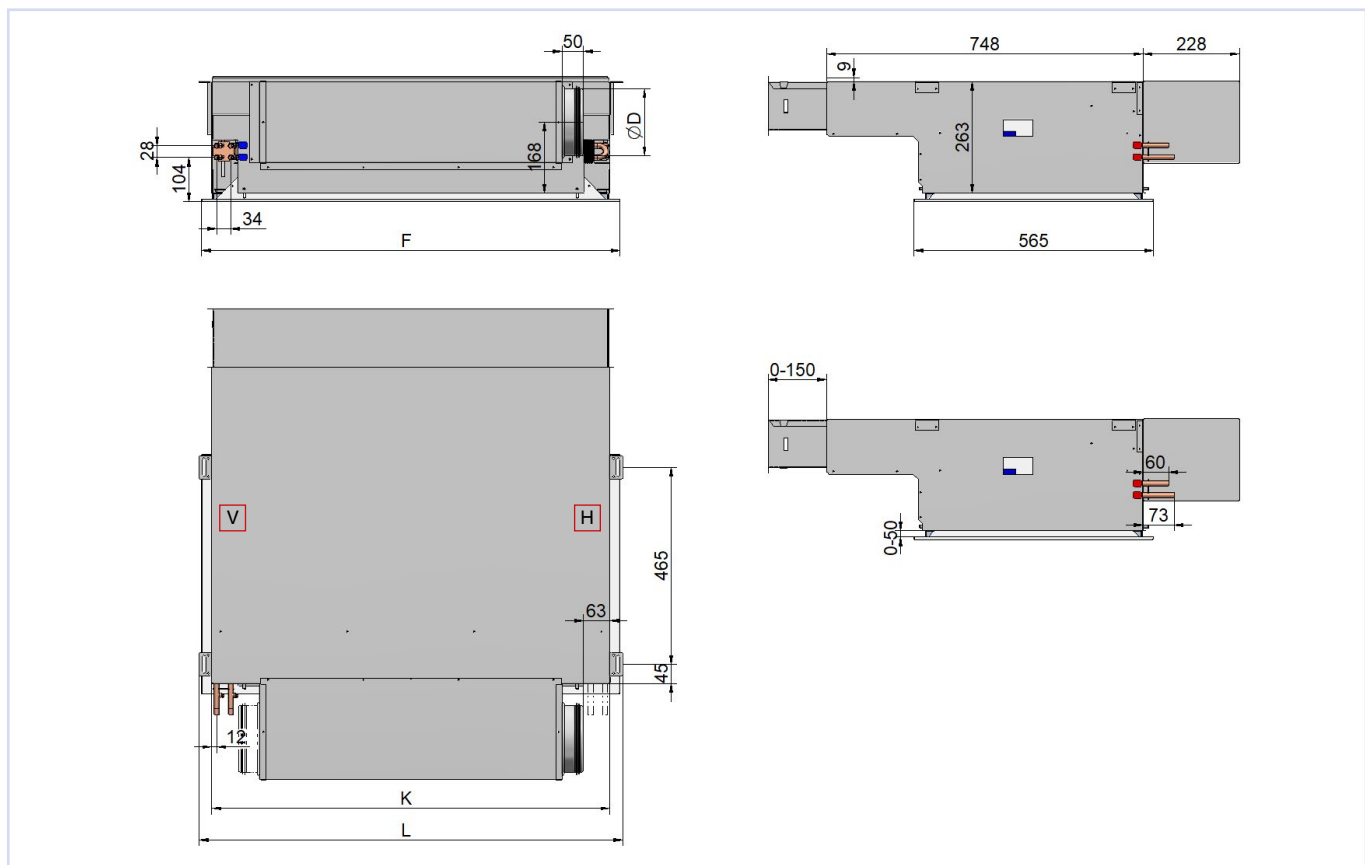

Figur 4, DID-E2 NE, måttbild sidoanslutning (figuren visar anslutningshöjd)

VIKTIGT: När man väljer sidoanslutning, kommer vattenanslutning på motsatt sida.

Väljer man SIDA HÖGER (7) som anslutning, kommer vattenanslutning på VÄNSTER BAK (4).

Väljer man SIDA VÄNSTER (7) som anslutning, kommer vattenanslutning på HÖGER BAK (4).

DID-E2 Nordic Edition

MÅTT OCH VIKT, FRONT GALLER

Dim	B	Håltagningsmått front galler	Vikt [kg]
1000x512x123	972	945x125	1
1000x512x158	972	945x125	1
1250x512x123	1222	1195x125	1,3
1250x512x158	1222	1195x125	1,3

Tabell 3, Mått och vikt, front galler

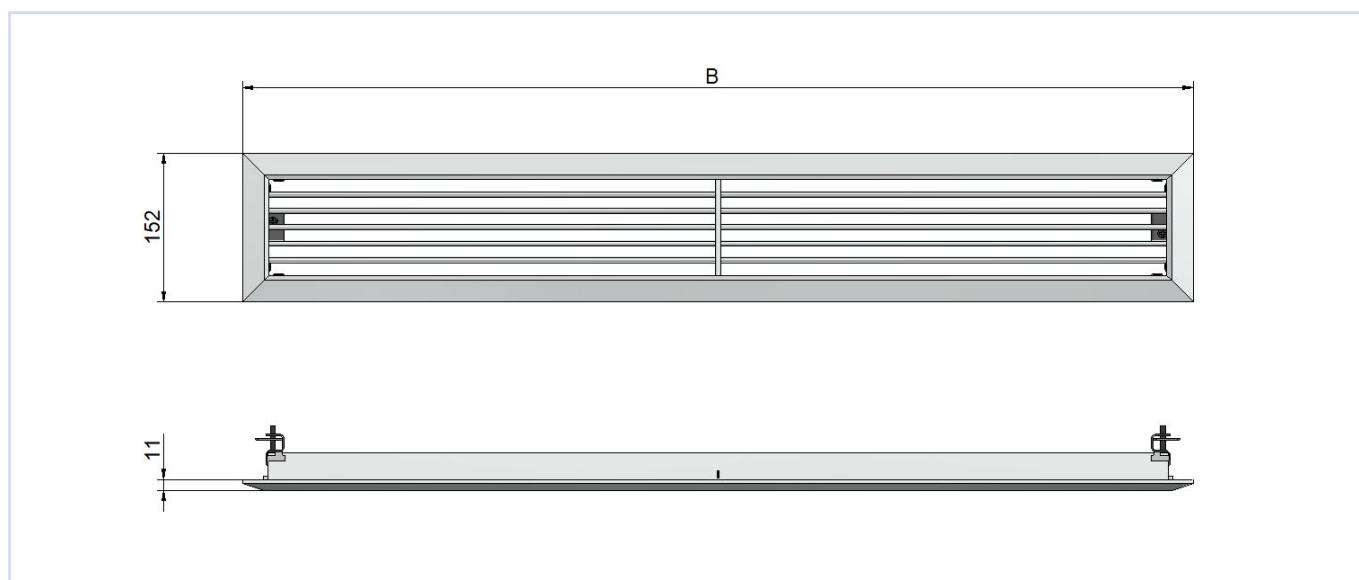

Figur 5, måttbild av front galler

DID-E2 Nordic Edition

 **SNABBVAL, DID-E2 NORDIC EDITION Ø125**

L _N	①	Primärluft			②	Kylning				Värme		
		V _{Pr}	V _{Pr}	Δp _t	L _{WA}	2- och 4-rörs system				4-rörs system		
						Q _{tot}	Q _{WK}	Δt _w	Δp _w	Q _{tot} = Q _w	Δt _w	Δp _w
		l/s	m ³ /h	Pa	dB(A)	W	K	kPa	W	K	kPa	
1000	S1	13	47	60	<15	642	485	3,8	3,6	616	10,6	0,2
		15	54	80	16	720	539	4,2	3,6	664	11,4	0,2
		17	61	100	19	791	586	4,6	3,6	704	12,1	0,2
	S2	19	69	60	<15	774	543	4,2	3,6	648	11,2	0,2
		22	80	80	19	871	603	4,7	3,6	702	12,1	0,2
		25	89	100	22	942	644	5,0	3,6	739	12,7	0,2
	HP	28	100	60	23	904	570	4,5	3,6	708	12,2	0,2
		32	115	80	27	1011	626	4,9	3,6	757	13,0	0,2
		36	129	100	31	1101	669	5,2	3,6	795	13,7	0,2
1250	S1	16	59	60	<15	777	579	4,5	4,5	737	12,7	0,2
		19	68	80	19	873	645	5,0	4,5	792	13,6	0,2
		21	76	100	22	946	692	5,4	4,5	834	14,3	0,2
	S2	24	85	60	17	923	638	5,0	4,5	766	13,2	0,2
		27	98	80	21	1031	703	5,5	4,5	824	14,2	0,2
		30	109	100	24	1114	749	5,9	4,5	866	14,9	0,2
	HP	35	125	60	28	1093	675	5,3	4,5	840	14,4	0,2
		40	145	80	32	1227	741	5,8	4,5	897	15,4	0,2
		45	161	100	35	1324	785	6,1	4,5	936	16,1	0,2

Tabell 4. ① Dysvariant

② Genererat ljud

Referensvärde

Parametrar	Kylning	Värme
t _R	26 °C	22 °C
t _{Pr}	16 °C	22 °C
t _{wv}	16 °C	50 °C
V _w	110 l/h	50 l/h

DID-E2 Nordic Edition

 **SNABBVAL, DID-E2 NORDIC EDITION Ø160**

L _N	①	ØD (mm)	Primärluft			② L _{WA} dB(A)	Kylning				Värme		
			Q _{Pr} l/s	Q _{Pr} m ³ /h	Δp _t Pa		2- och 4-rörs system				4-rörs system		
							Q _{TOT} W	Q _{WK} K	Δt _w K	Δp _w kPa	Q _{TOT} W	Δt _w K	Δp _w kPa
1000	S1	125	13	47	60	<15	642	485	3,8	3,6	616	10,6	0,2
			15	54	80	16	720	539	4,2	3,6	664	11,4	0,2
			17	61	100	19	791	586	4,6	3,6	704	12,1	0,2
	S2	125	19	69	60	<15	774	543	4,2	3,6	648	11,2	0,2
			22	80	80	19	871	603	4,7	3,6	702	12,1	0,2
			25	89	100	22	942	644	5,0	3,6	739	12,7	0,2
	HP	125	28	100	60	23	904	570	4,5	3,6	708	12,2	0,2
			32	115	80	27	1011	626	4,9	3,6	757	13,0	0,2
			36	129	100	31	1101	669	5,2	3,6	795	13,7	0,2
	HPX	160	36	129	60	22	1057	625	4,9	3,6	753	13,0	0,2
			41	148	80	26	1176	681	5,3	3,6	801	13,8	0,2
			46	166	100	30	1280	725	5,7	3,6	1280	14,4	0,2
1250	S1	125	16	59	60	<15	777	579	4,5	4,5	737	12,7	0,2
			19	68	80	19	873	645	5,0	4,5	792	13,6	0,2
			21	76	100	22	946	692	5,4	4,5	834	14,3	0,2
	S2	125	24	85	60	17	923	638	5,0	4,5	766	13,2	0,2
			27	98	80	21	1031	703	5,5	4,5	824	14,2	0,2
			30	109	100	24	1114	749	5,9	4,5	866	14,9	0,2
	HP	125	35	125	60	28	1093	675	5,3	4,5	840	14,4	0,2
			40	145	80	32	1227	741	5,8	4,5	897	15,4	0,2
			45	161	100	35	1324	785	6,1	4,5	936	16,1	0,2
	HPX	160	48	172	60	24	1342	766	6,0	4,5	1131	15,7	0,2
			55	199	80	29	1495	829	6,5	4,5	1506	16,7	0,2
			62	222	100	32	1616	873	6,8	4,5	1570	1,4	0,2

Tabell 5. ① Dysvariant

② Genererat ljud

Referensvärde

Parametrar	Kylning	Värme
t _R	26 °C	22 °C
t _{Pr}	16 °C	22 °C
t _{wv}	16 °C	50 °C
V̇ _w	110 l/h	50 l/h

DID-E2 Nordic Edition

FÖRKLARING

Värden	Förklaring
Δp_w [kPa]	Tryckfall, vattensida
Δp_i [Pa]	Totalt tryck tapp, luft
L_{WA} [dB(A)]	Ljudeffekt
t_{Pr} [°C]	Temperatur tilluft
t_{wv} [°C]	Temperatur vatten - kyla/värme
t_R [°C]	Temperatur rum
\dot{Q}_{tot} [W]	Total effekt - vatten och luft
\dot{Q}_w [W]	Effekt vattensida - kylning/värme
\dot{V}_{Pr} [l/s/m ³ /h]	Luftmängd tilluft
\dot{V}_w [l/s]	Vattenmängd - kylning/värme
Δt_w [K]	Temperatur differens - vattensida
L_n [mm]	Nominell längd

Tabell 6. Förklaring på värden i snabbval. Exakt beräkning av alla parametrar kan utföras i EPF.

LJUDTEKNISK DATA - EASY PRODUCT FINDER

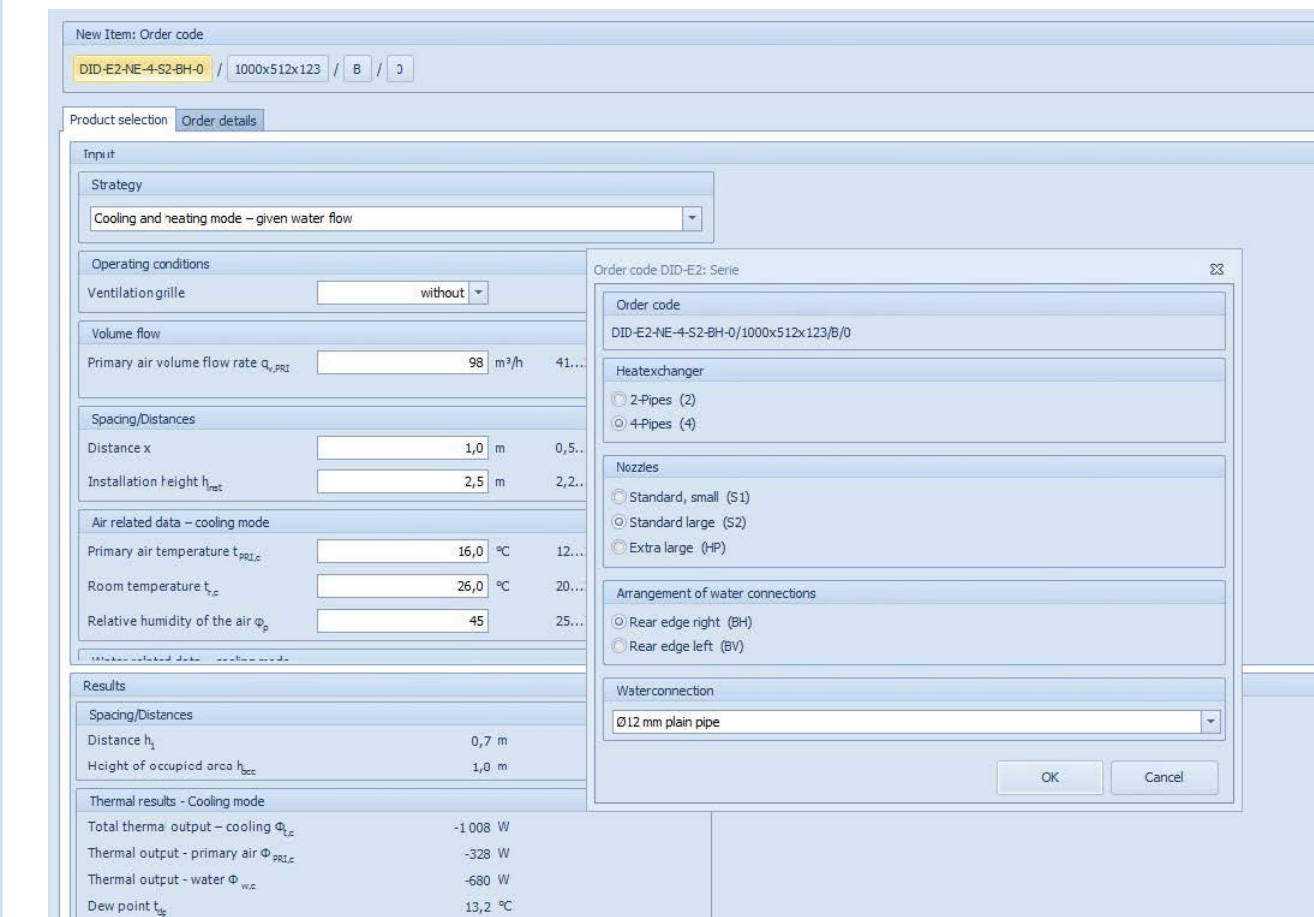

Easy product finder kan laddas ner på www.trox.se

DID-E2 Nordic Edition

SPRIDNINGSMÖNSTER

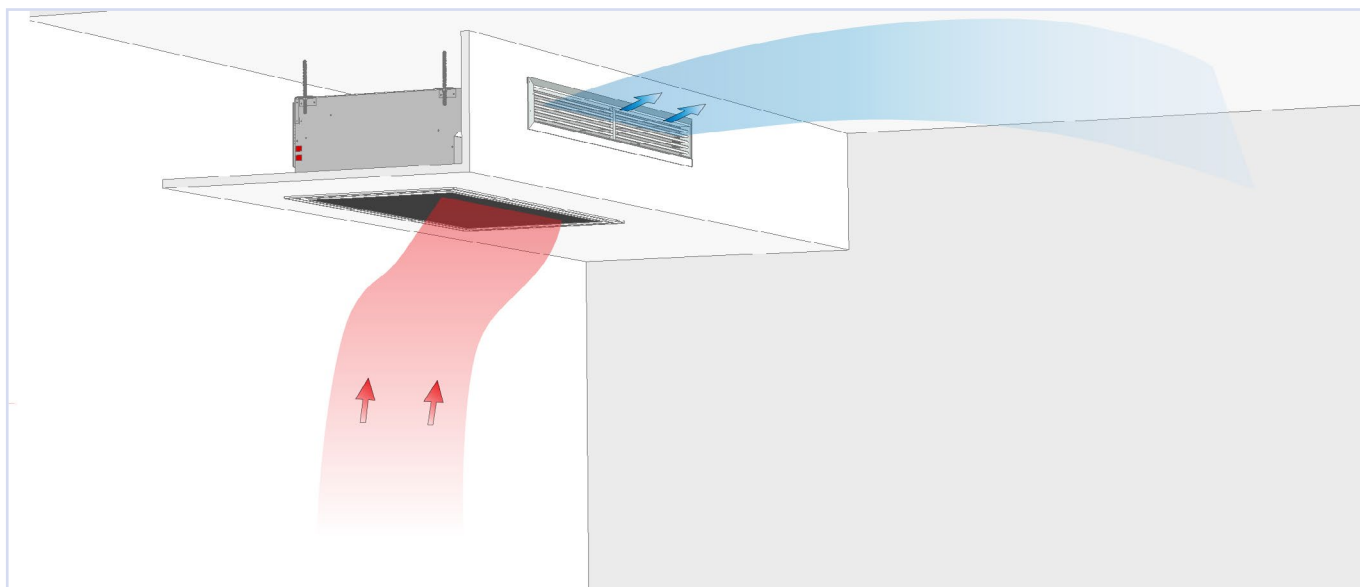

Figur 6

MONTERING

VIKTIGT! Innan baffeln monteras i taket måste teleskopramen för frontgallret tas ut och sekundär gallret monteras bort från baffeln.

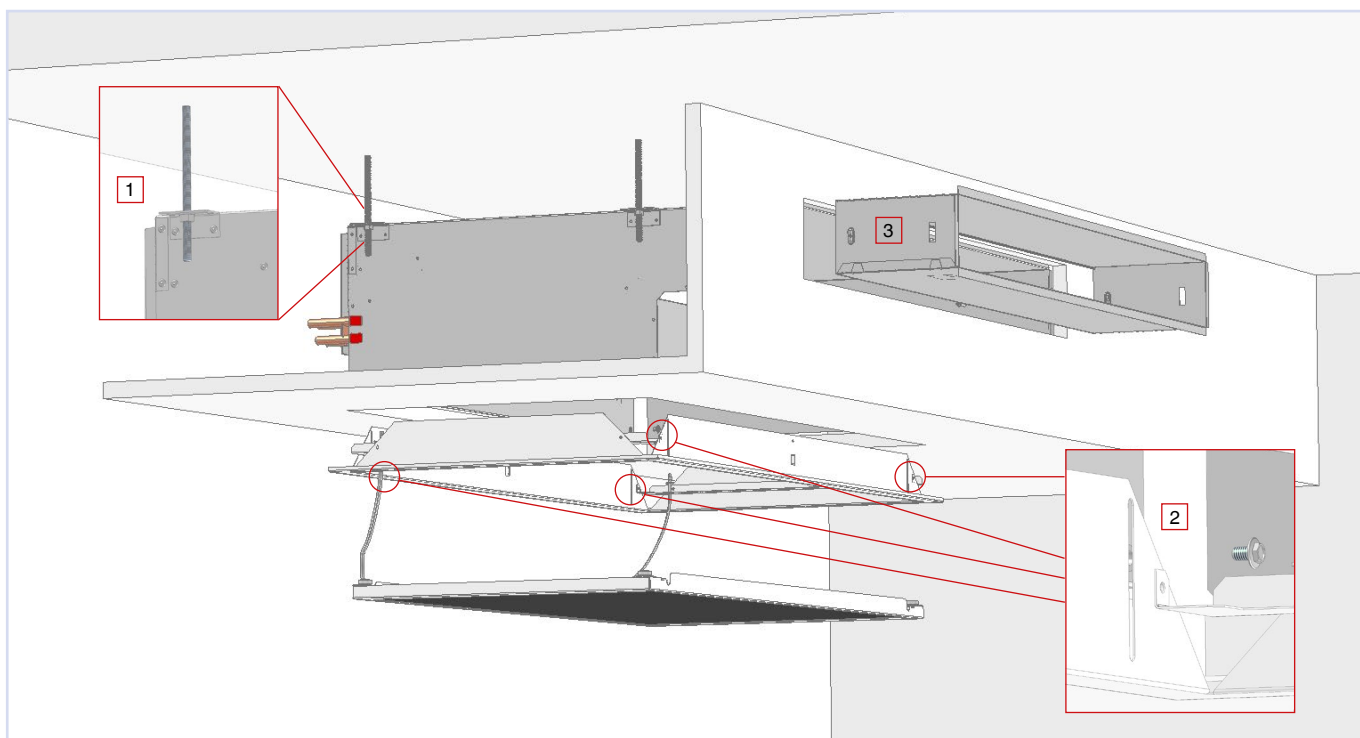

Figur 7, montering

DID-E2 NE har fyra upphängningsfästen för gängstänger (1). Det rekommenderas att slagankare används eller liknande vid infästning i betong. (2) Sekundärgaller fästs med fyra skruvar, en i varje hörn. (3) Teleskopramen skjuts in i baffeln från rumssidan tills den ligger tätt mot väggen.

DID-E2 Nordic Edition

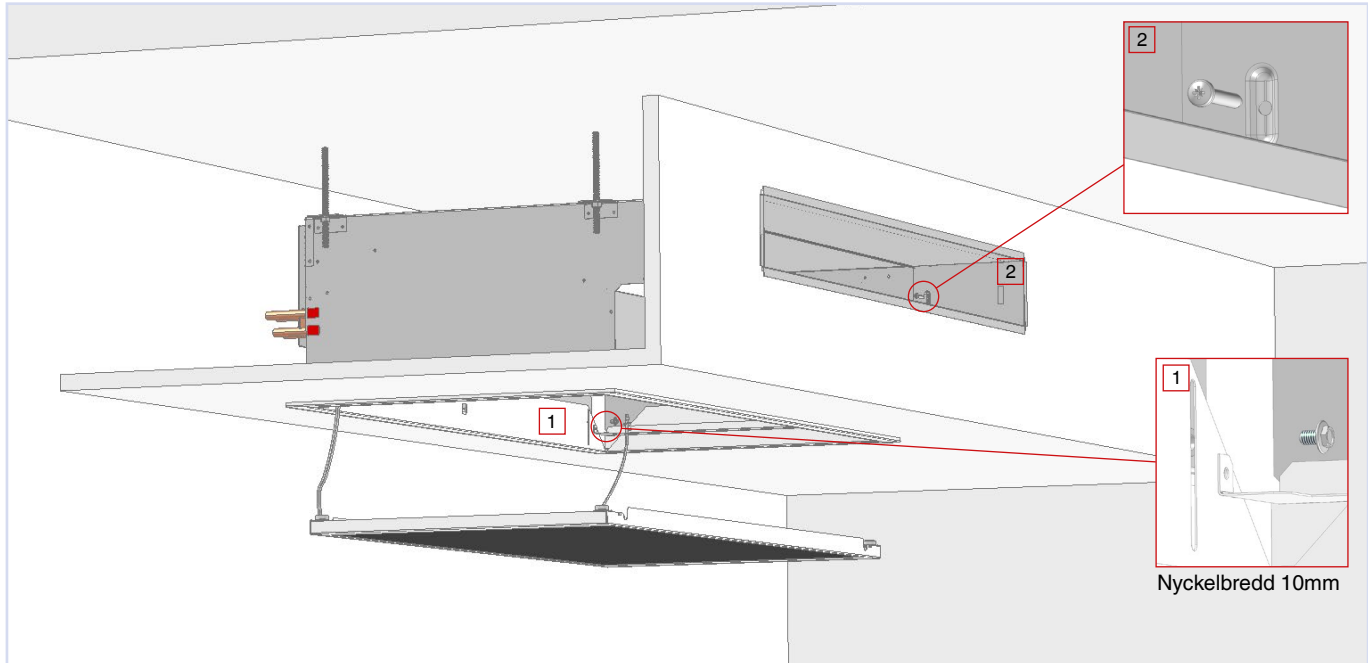

Figur 8, montering. När baffeln är festsatt i taket med en gängstänger kan ramen för sekundärgallret fästas tillbaka i höljet med fyra skruvar. Tryck upp gallret mot undertaket och dra åt skruvarna (1). Sekundära gallret klickas på plats. Teleskoparm för frontgaller fästs på kortsidorna av ramen med monteringskruv (2).

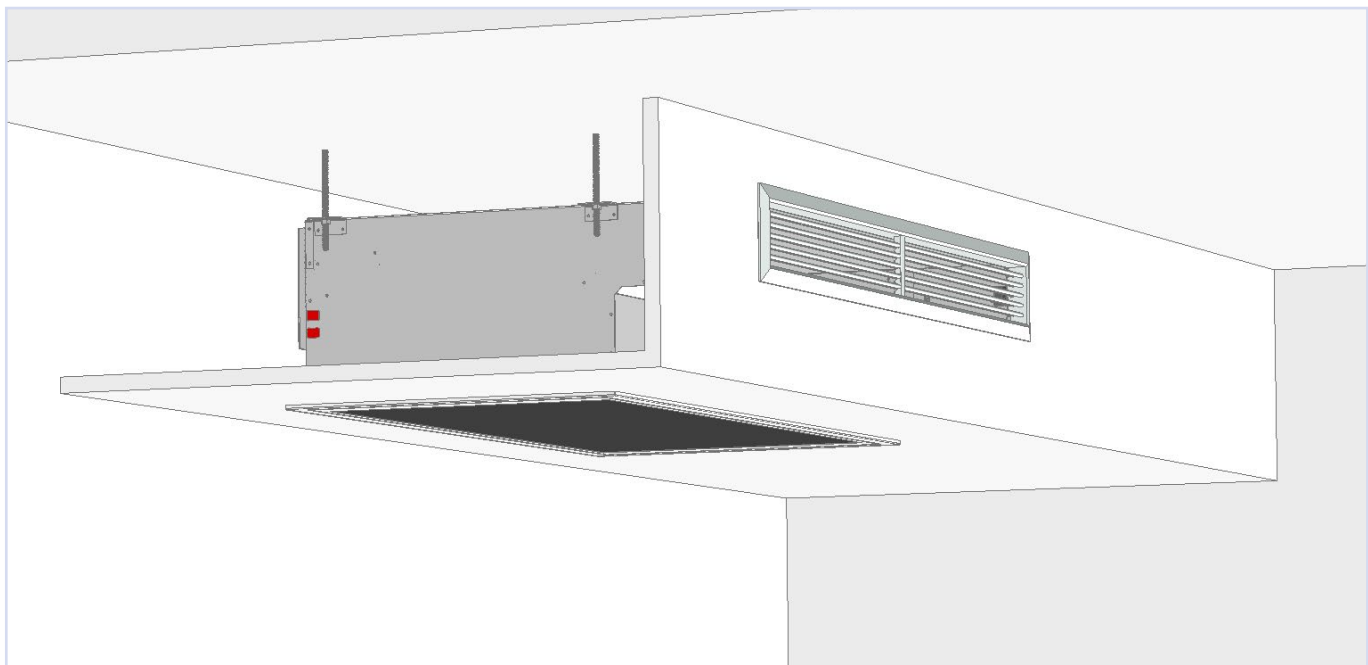

Figur 9, montering

DID-E2 Nordic Edition

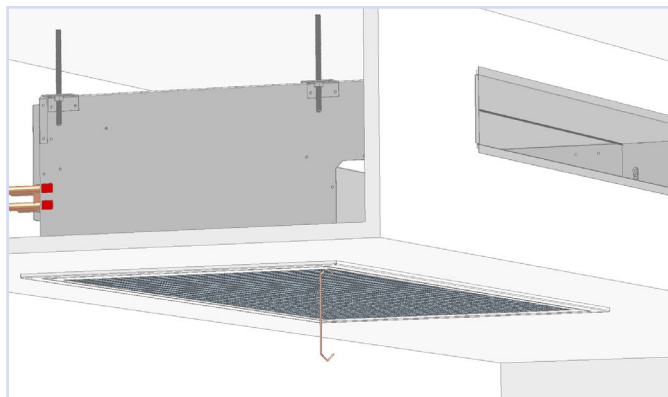

Figur 10, montering. För att öppna det sekundära gallret kan du använda en krok eller liknande. Dra försiktigt nedåt tills magneterna släpper.

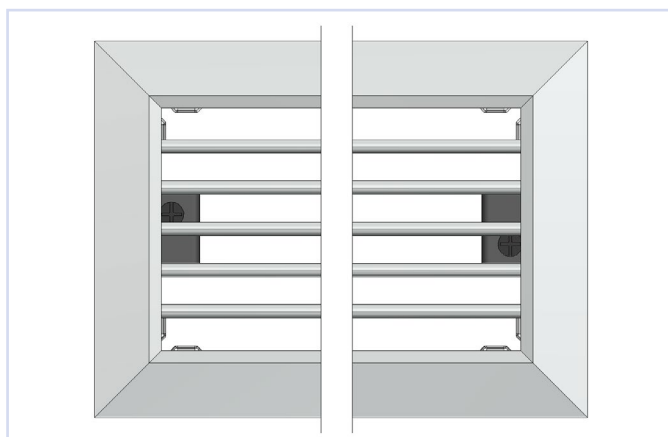

Figur 11, montering av frontgaller. Frontgallret monteras enkelt i teleskopramen. Skruvar i vardera kortsidan av det främre gallret låser mot spåren i sidan av teleskopramen

INJUSTERING

DID-E2 NE är utrustad med en mätslang för luftflödesmätning. Max. arbetstryck vattensida, 10 bar. K-Faktorblad finns på vår hemsida. www.trox.se

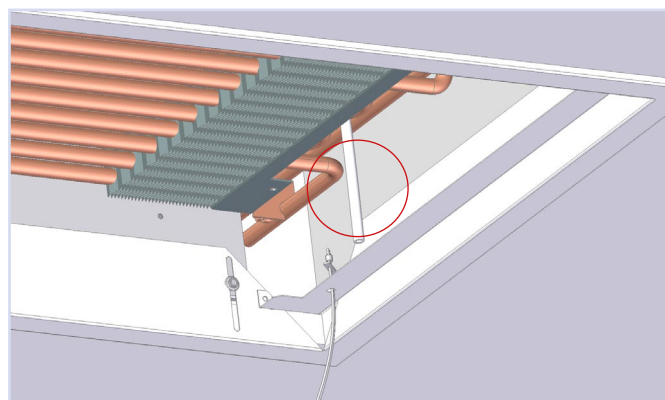

Figur 12, mätslang

UNDERHÅLL

Genom att svänga ner baffelns bottenplatta som visas i figur 13, säkras full tillgång till batteriet. Dammsugning och eventuell rengöring med fuktig trasa rekommenderas vid behov.

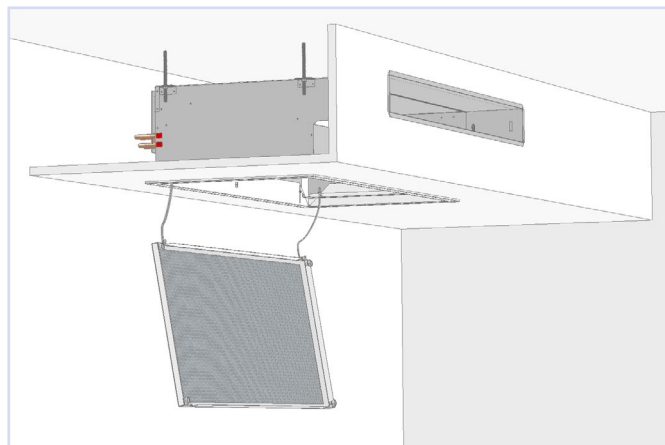

Figur 13, Underhåll

MILJÖ

Byggvarudeklarationen kan erhållas av våra försäljningskontor eller laddas hem från vår hemsida: www.trox.se